

彰化縣 111 學年度縣長盃空手道錦標賽

賽程時間預定表

日期：111 年 11 月 27 日

比賽時間：09 點 00 分

A 場 地

編號	組 別	賽 程 時 間	頁 碼
	開 幕	09：00～09：30	
1	國小男子高年級丙組個人形	09：30～10：05	
2	國小女子低年級丙組個人形	10：05～10：30	
3	國小男子中年級乙組個人形	10：30～10：50	
4	國小女子高年級乙組個人形	10：50～11：00	
5	國小男子高年級乙組個人形	11：00～11：05	
6	國小女子高年級甲組個人形	11：05～11：10	
7	國小男子高年級甲組個人形	11：10～11：15	
8	國中男子乙組個人形	11：15～11：25	
9	國中男子甲組個人形	11：25～11：40	
10	國小男子中年級乙組自由一招	11：40～12：00	
11	國小女子低年級乙組個人形	12：00	
12	國小男子高年級乙組自由對打	12：00	
13	國小男子中年級甲組自由對打	12：00	
14	國小男子中年級乙組自由對打	12：00	
15	國小男子低年級乙組自由一招	12：00	
16	高中女子組自由對打第 4 量級	12：00	
17	高中女子組自由對打第 5 量級	12：00	
中午休息至 13：00【下午賽程提早 10 分鐘檢錄】			
18	國小女子中年級丙組基本一招	13：00～13：35	
19	國小男子中年級丙組基本一招	13：35～14：10	
20	國小女子高年級丙組基本一招	14：10～14：25	
21	國中女子乙組自由一招	14：25～14：40	
22	國小男子高年級甲組自由對打	14：40～14：45	
23	國中男子甲組自由對打第 1 量級	14：45～15：25	
24	國中男子甲組自由對打第 4 量級	14：25～15：30	
25	國中男子甲組自由對打第 2 量級	14：30～15：35	
26	高中男子組自由對打第 1 量級	15：35～15：40	
27	高中男子組自由對打第 3 量級	15：40～15：45	
28	高中男子組自由對打第 5 量級	15：45～15：50	
29	高中女子組自由對打第 2 量級	15：50～15：55	

本時間表僅提供參考，實際賽事進行依現場檢錄廣播為主

彰化縣 111 學年度縣長盃空手道錦標賽

賽程時間預定表

日期：111 年 11 月 27 日

比賽時間：09 點 00 分

B 場 地

編號	組 別	賽 程 時 間	頁 碼
	開 幕	09：00～09：30	
1	國小女子中年級丙組個人形	09：30～10：05	
2	國小男子中年級丙組個人形	10：05～10：40	
3	國小男子低年級丙組個人形	10：40～11：00	
4	國小女子高年級丙組個人形	11：00～11：15	
5	國中女子乙組個人形	11：15～11：25	
6	國中女子甲組個人形	11：25～11：40	
7	高中女子組個人形	11：40～11：50	
8	國小女子高年級乙組自由一招	11：50～12：00	
9	國小男子中年級甲組個人形	12：00	
10	國小男子低年級乙組個人形	12：00	
11	高中男子組個人形	12：00	
12	國小女子高年級乙組自由對打	12：00	
13	國小女子中年級甲組自由對打	12：00	
14	國小女子低年級乙組自由一招	12：00	
15	國中女子甲組自由對打第 3 量級	12：00	
16	高中男子組自由對打第 4 量級	12：00	
中午休息至 13：00【下午賽程提早 10 分鐘檢錄】			
17	國小男子高年級丙組基本一招	13：00～13：35	
18	國小女子低年級丙組基本一招	13：35～14：00	
19	國小男子低年級丙組基本一招	14：00～14：25	
20	國小男子高年級乙組自由一招	14：25～14：30	
21	國中男子乙組自由一招	14：30～14：45	
22	國小女子高年級甲組自由對打	14：45～14：50	
23	國中男子甲組自由對打第 3 量級	14：50～15：00	
24	國中女子甲組自由對打第 1 量級	15：00～15：10	
25	國中女子甲組自由對打第 2 量級	15：10～15：20	
26	國中男子甲組自由對打第 5 量級	15：20～15：30	
27	高中男子組自由對打第 2 量級	15：30～15：45	
28	高中女子組自由對打第 1 量級	15：45～15：50	

本時間表僅提供參考，實際賽事進行依現場檢錄廣播

A-1 國小男子高年級丙組個人形
取 6 名

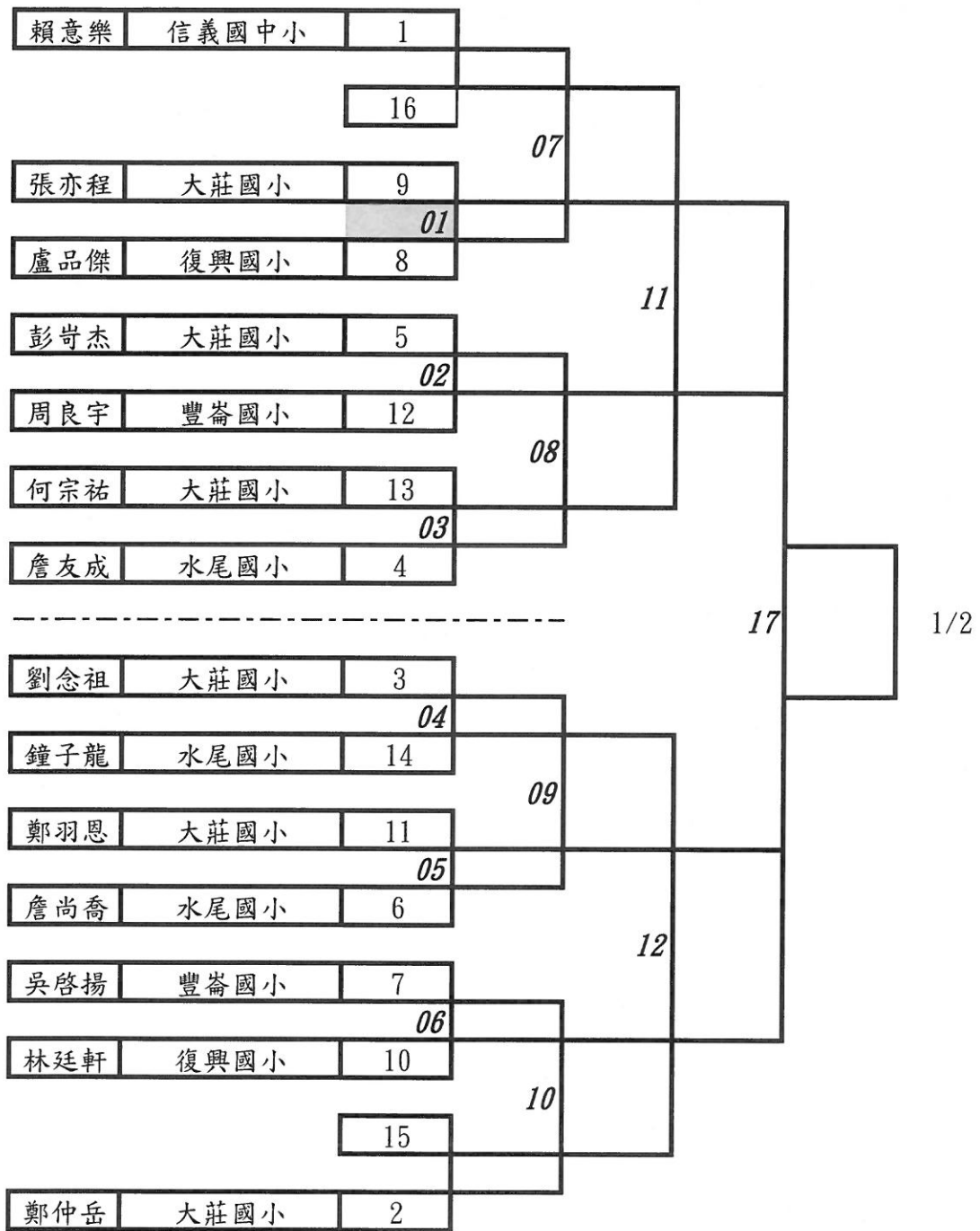

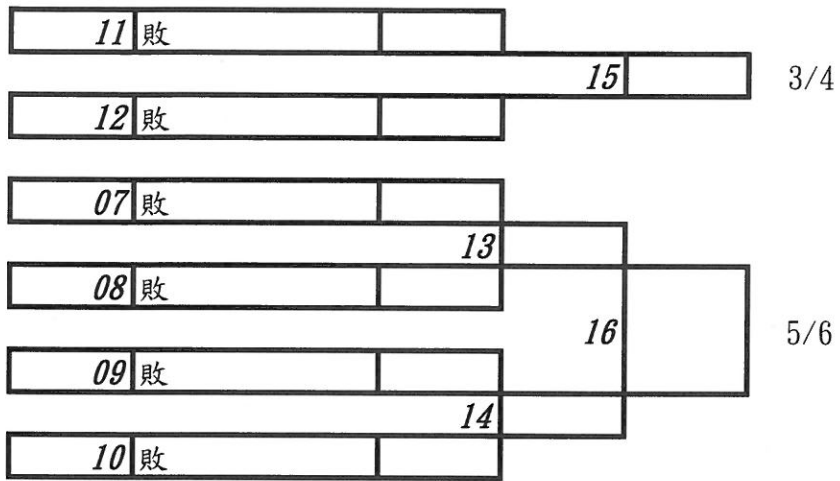

A-2 國小女子低年級丙組個人形
取 6 名

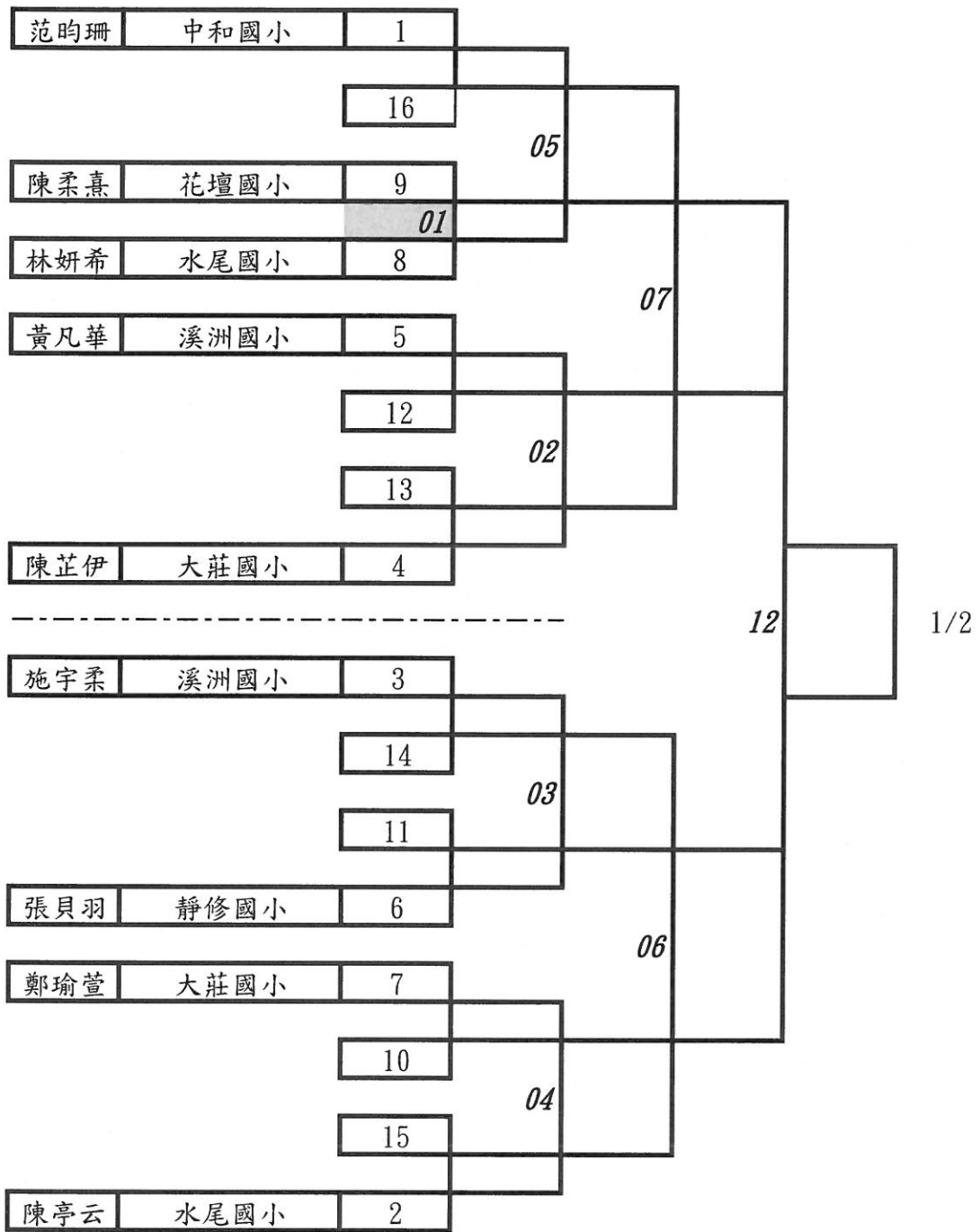

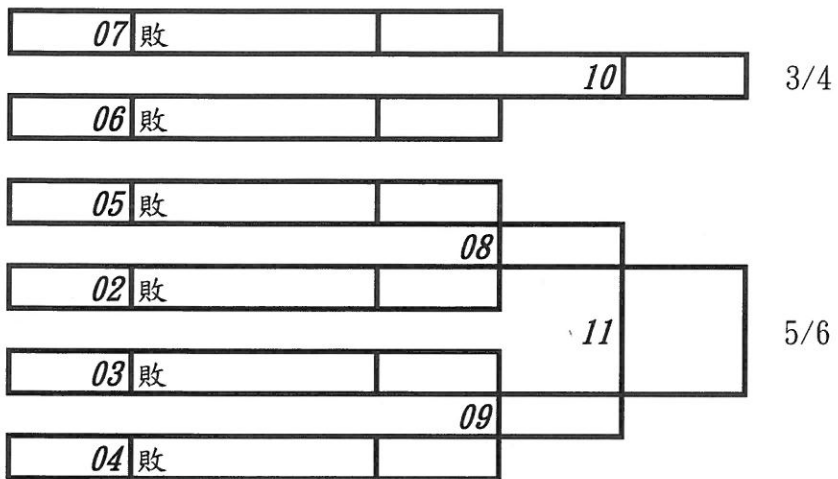

A-3 國小男子中年級乙組個人形
取 6 名

蘇宏霖	大莊國小	1			
			01		
楊子緯	西勢國小	8			
				05	
張君豪	和仁國小	6			
			02		
蔡杓展	南州國小	3			

					11
鄭羽恆	大莊國小	4			
			03		
洪佳彬	水尾國小	5			
				06	
謝俊佑	圳寮國小	7			
			04		
黃冠學	溪州國小	2			
	05 敗				
				09	3/4
	06 敗				
	01 敗				
				07	
	02 敗				
				10	5/6
	03 敗				
				08	
	04 敗				

A-4 國小女子高年級乙組個人形
取 5 名

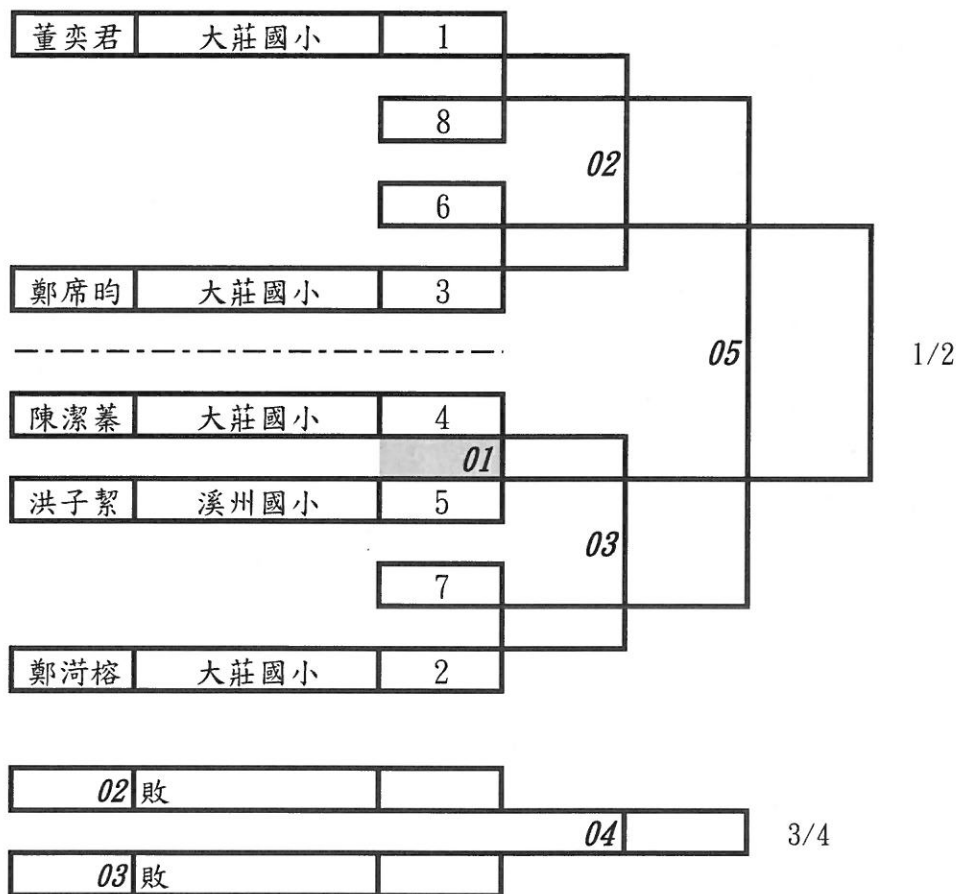

A-5 國小男子高年級乙組個人形
取 2 名

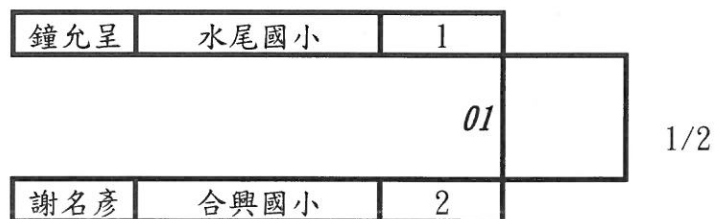

A-6 國小女子高年級甲組個人形
取 2 名

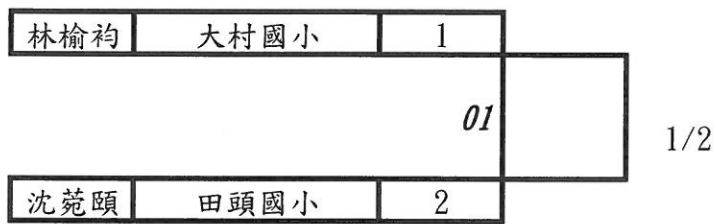

A-7 國小男子高年級甲組個人形
取 3 名

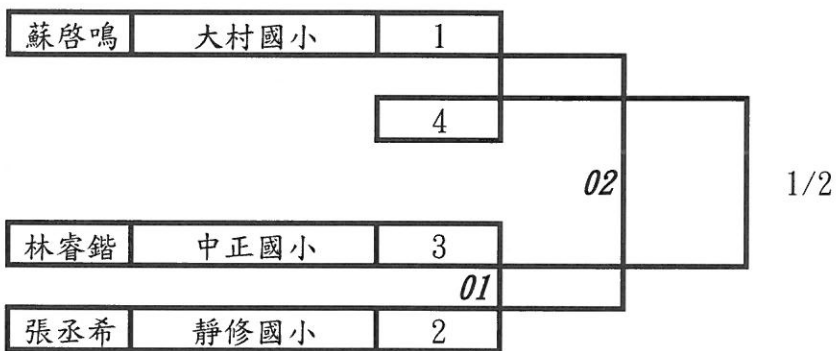

A-8 國中男子乙組個人形
取 2 名

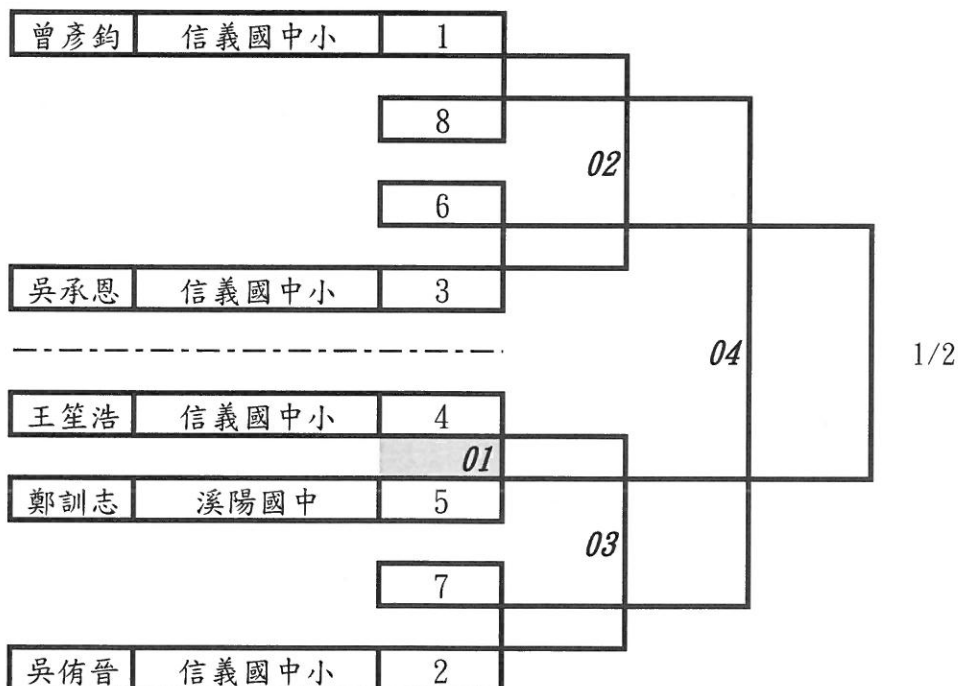

A-9 國中男子甲組個人形
取 4 名

蘇羿華	員林國中	1			
			01		
謝順益	溪陽國中	8			
				05	
謝建緯	精誠中學國中部	6			
			02		
張昕豪	溪州國中	3			

					08
黃彥綸	員林國中	4			
			03		
王強宇	竹塘國中	5			
				06	
陳宇峰	二林高中國中部	7			
			04		
張家豪	溪州國中	2			
05	敗				
				07	
06	敗				

1/2

3/4

A-10 國小男子中年級乙組自由一招
取 6 名

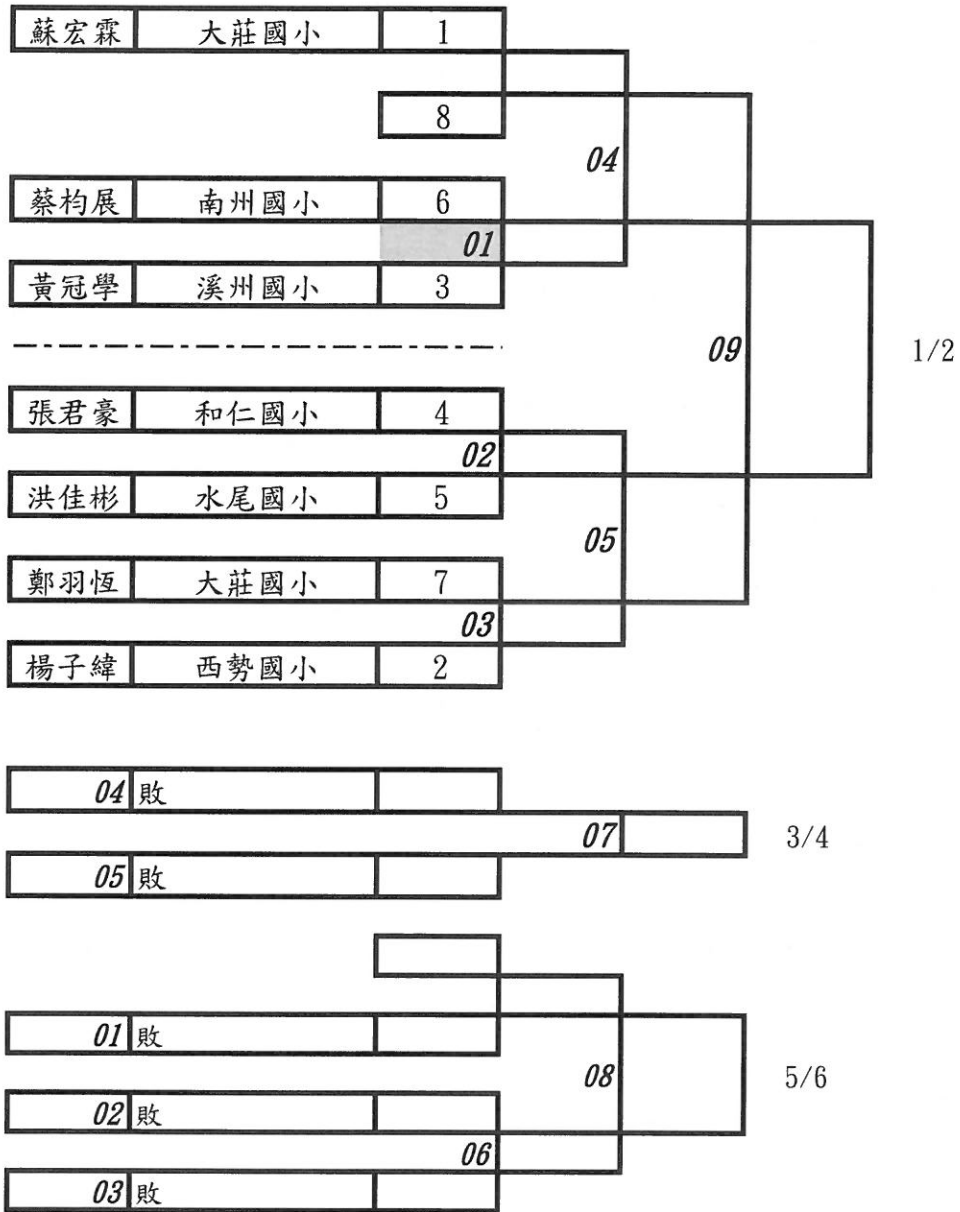

A-11 國小女子低年級乙組個人形

取 1 名

編號	單位	姓名
1	蔡宛萱	中和國小

A-12 國小男子高年級乙組自由對打

取 1 名

編號	單位	姓名
1	謝名彥	合興國小

A-13 國小男子中年級甲組自由對打

取 1 名

編號	單位	姓名
1	劉育瑞	溪州國小

A-14 國小男子中年級乙組自由對打

取 1 名

編號	單位	姓名
1	謝俊佑	圳寮國小

A-15 國小男子低年級乙組自由一招

取 1 名

編號	單位	姓名
1	洪銓陽	溪州國小

A-16 高中女子組自由對打第4量級

取 1 名

編號	單位	姓名
1	廖苡彤	田中高中

A-17 高中女子組自由對打第5量級

取 1 名

編號	單位	姓名
1	陳湘霖	田中高中

A-18 國小女子中年級丙組基本一招
取 6 名

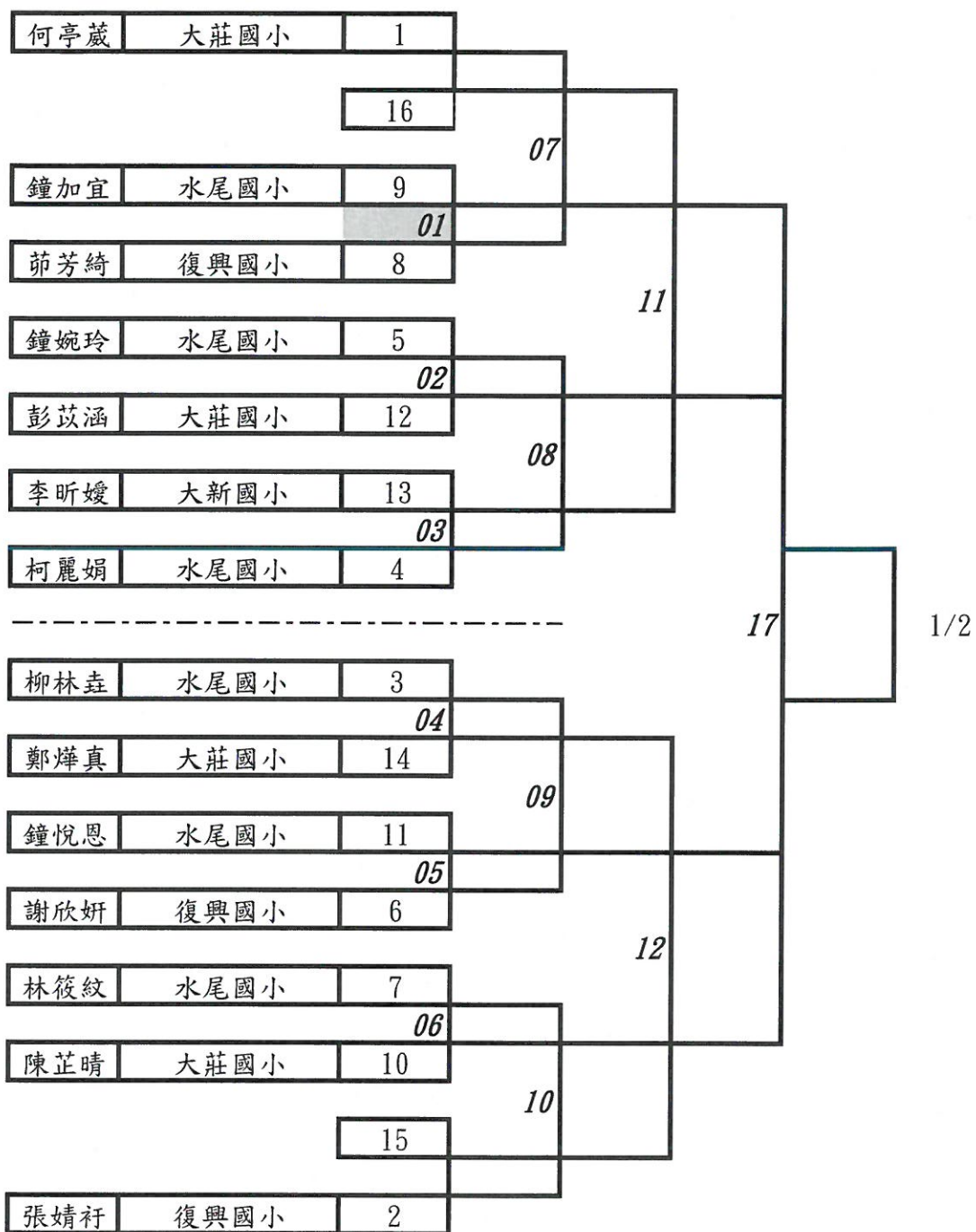

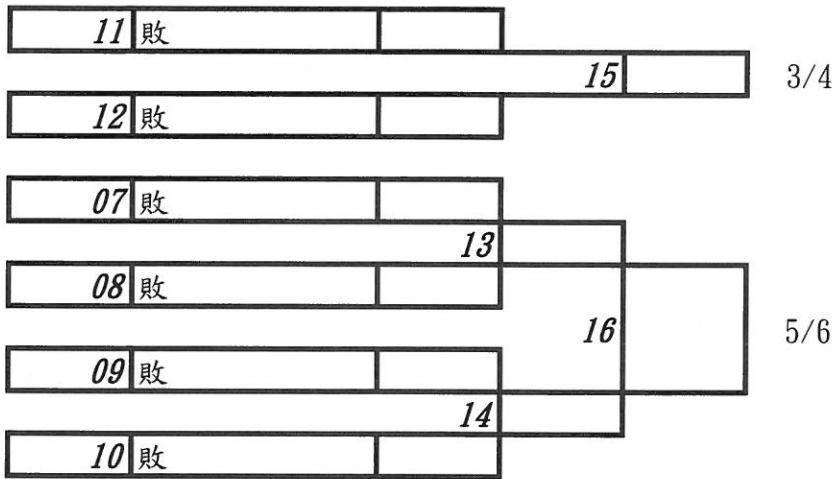

A-19 國小男子中年級丙組基本一招
取 6 名

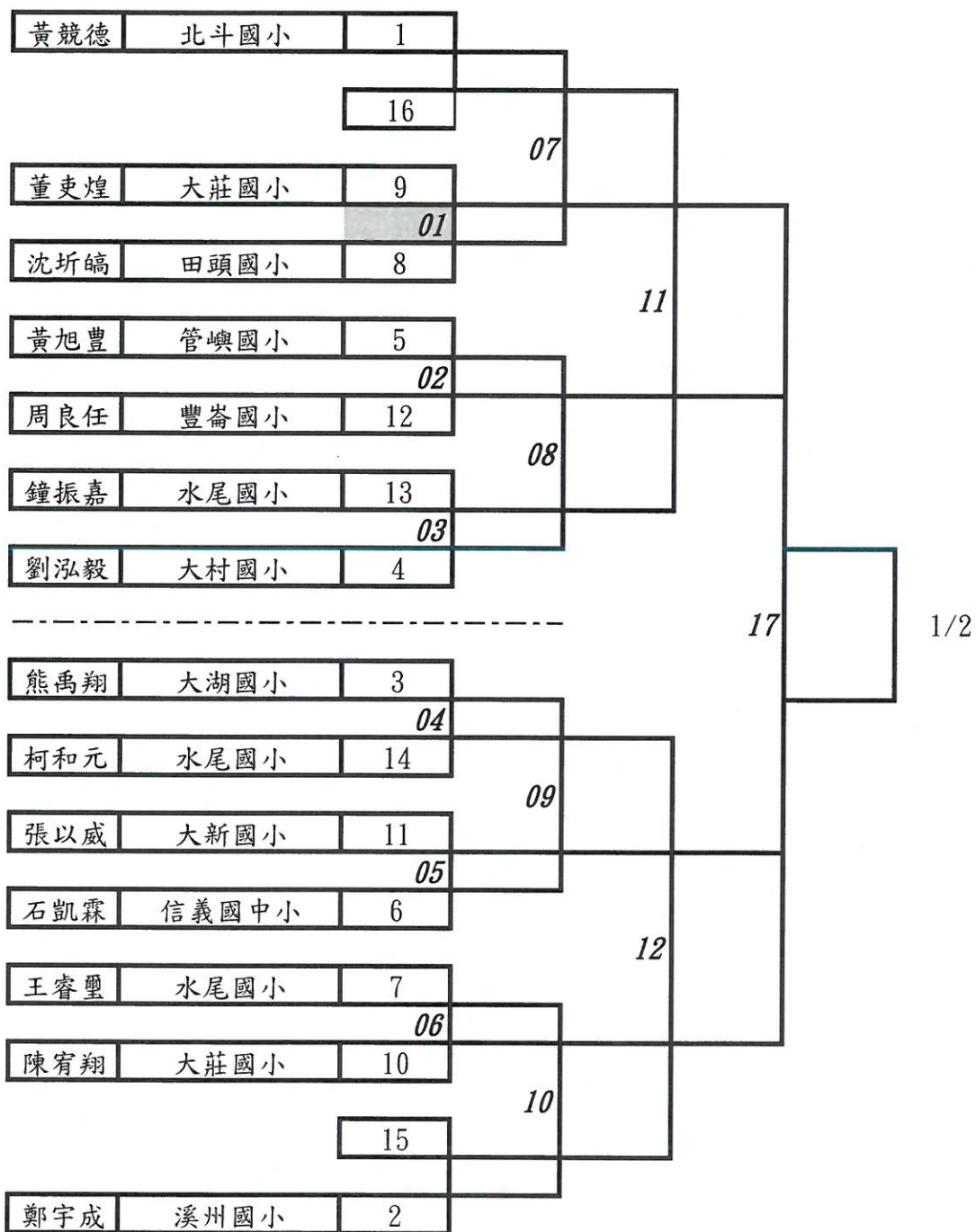

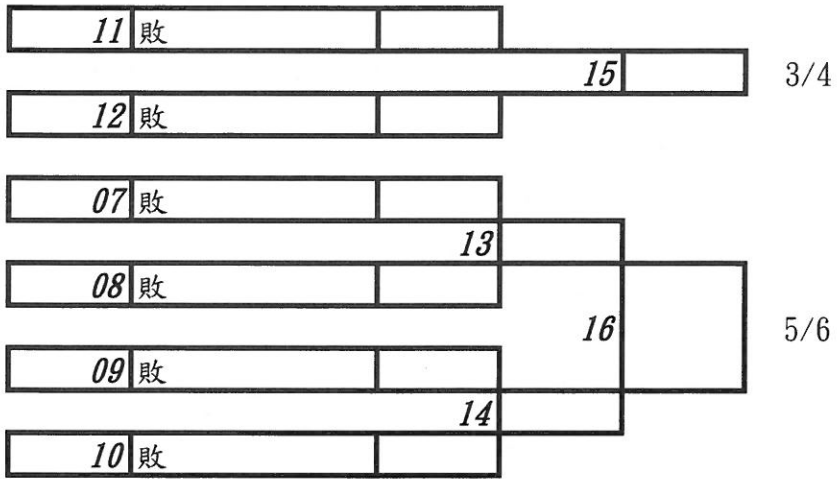

A-20 國小女子高年級丙組基本一招
取 6 名

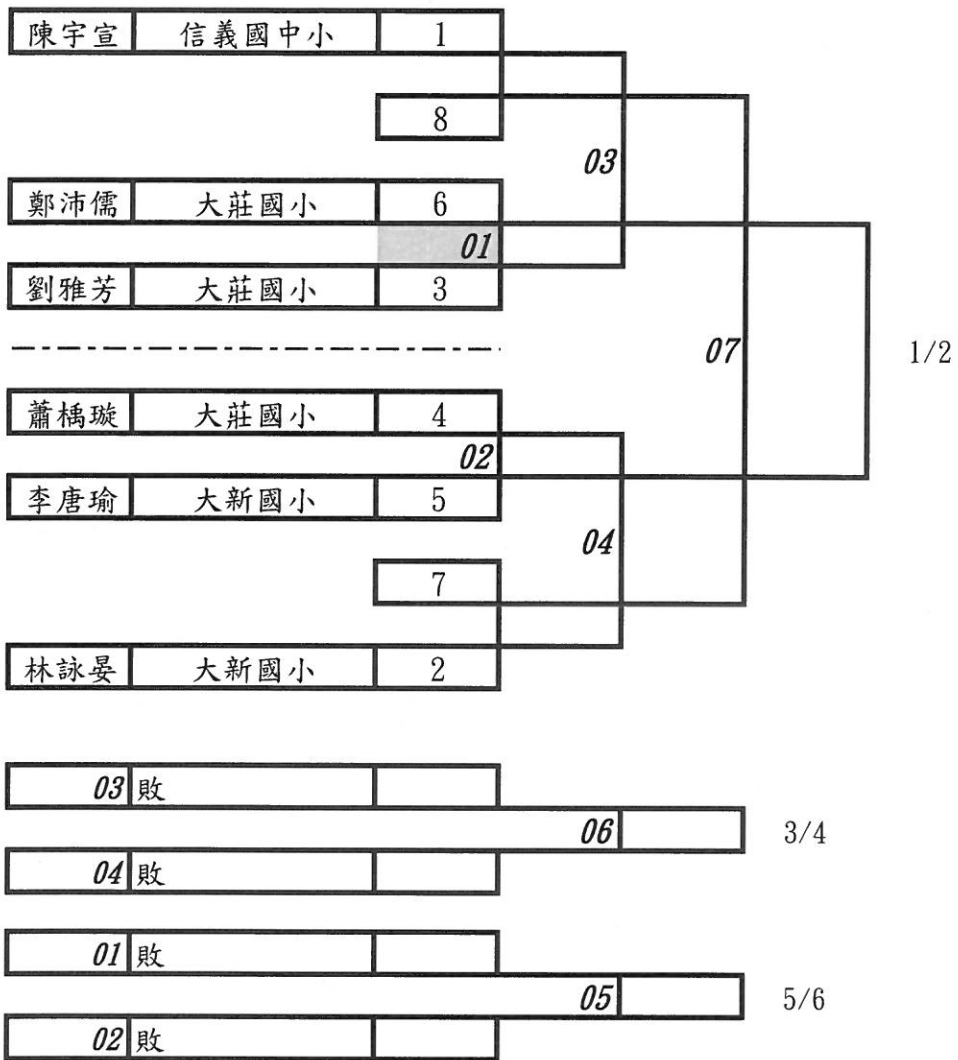

A-21 國中女子乙組自由一招
取 3 名

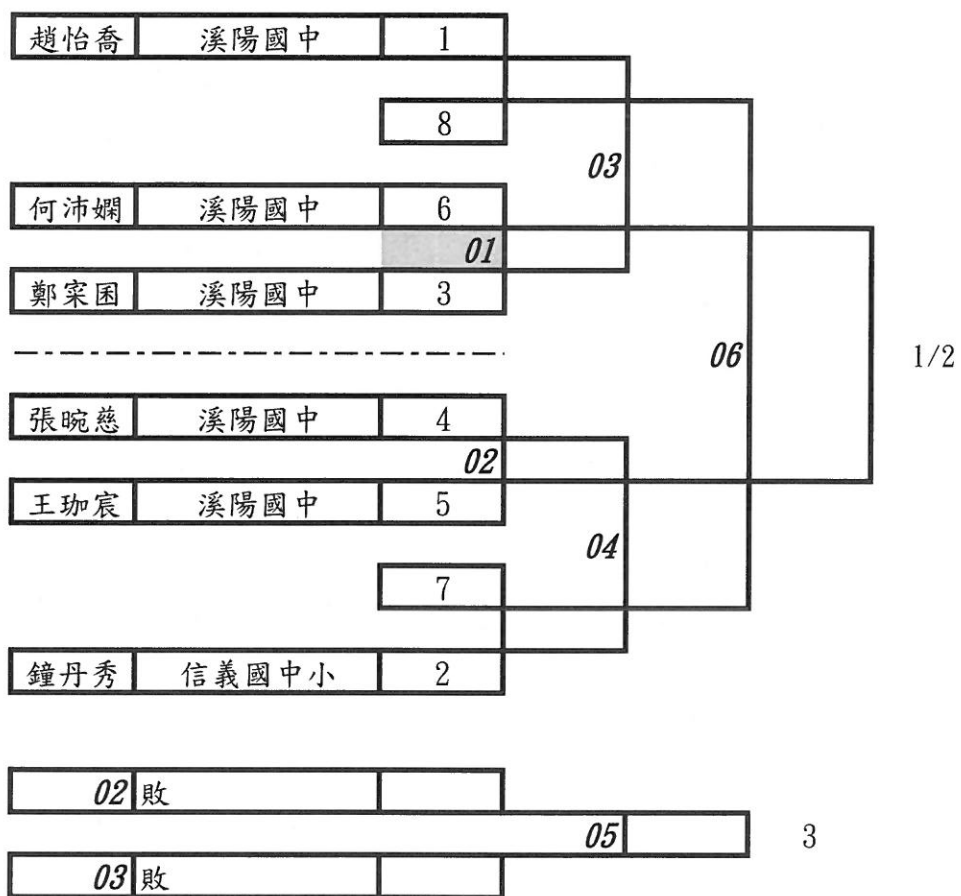

A-22 國小男子高年級甲組自由對打
取 3 名

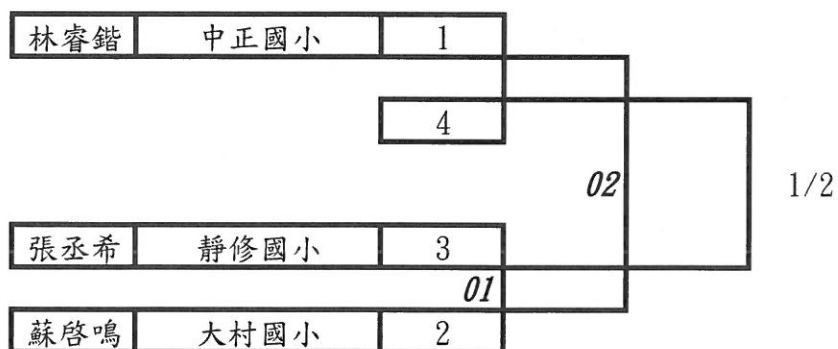

A-23 國中男子甲組自由對打第1量級
取 5 名

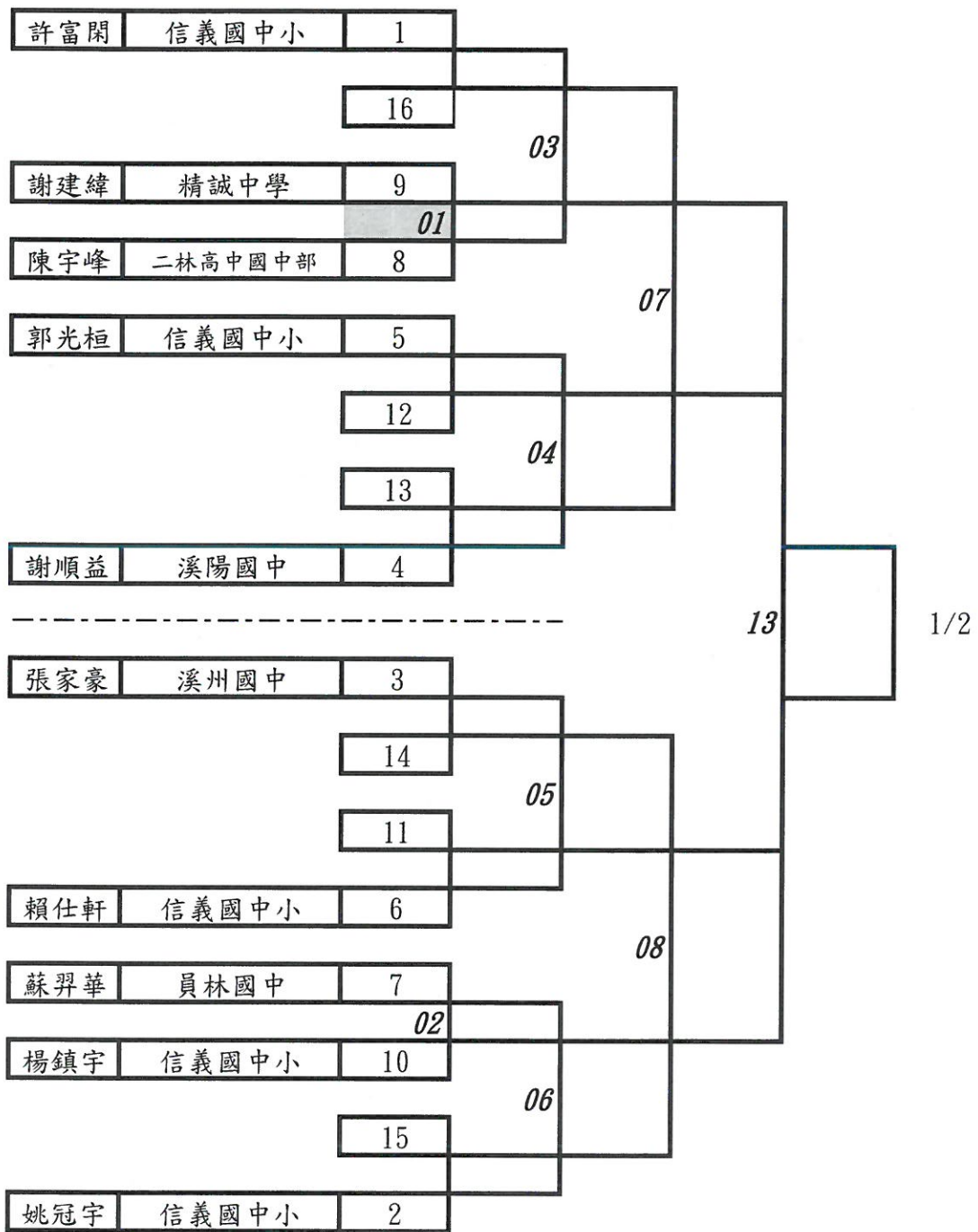

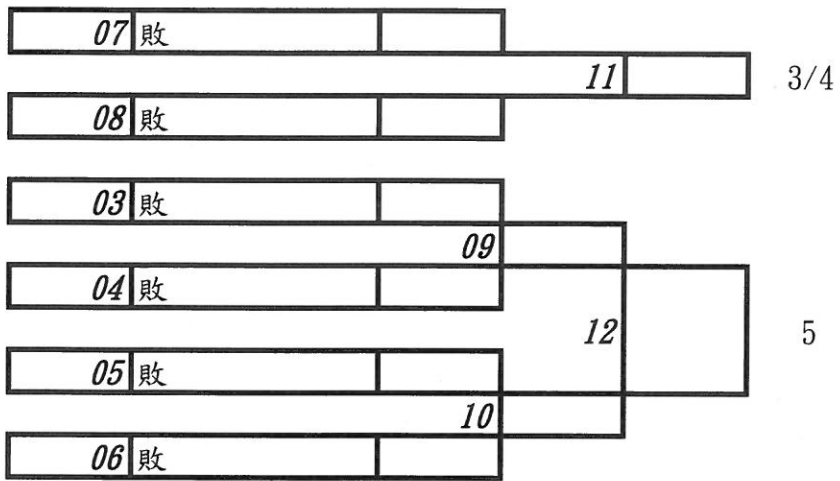

A-24 國中男子甲組自由對打第4量級
取 1 名

尤周倫	信義國中小	1	01	1
王強宇	竹塘國中	2		

A-25 國中男子甲組自由對打第2量級
取 1 名

曹軒閩	信義國中小	1	01	1
劉嘉恩	信義國中小	2		

A-26 高中男子組自由對打第1量級
取 2 名

賴雅各	彰化高商	1	01	1/2
陳雅澄	崇實高工	2		

A-27 高中男子組自由對打第3量級
取 2 名

邱宥荏	秀水高工	1	01	1/2
楊凱傑	北斗家商	2		

A-28 高中男子組自由對打第5量級
取 2 名

廖健翔	北斗家商	1	01	1/2
莊子賢	北斗家商	2		

A-29 高中女子組自由對打第2量級
取 2 名

周芄慈	鹿港高中	1	01	1/2
陳奕汝	北斗家商	2		

B-1 國小女子中年級丙組個人形
取 6 名

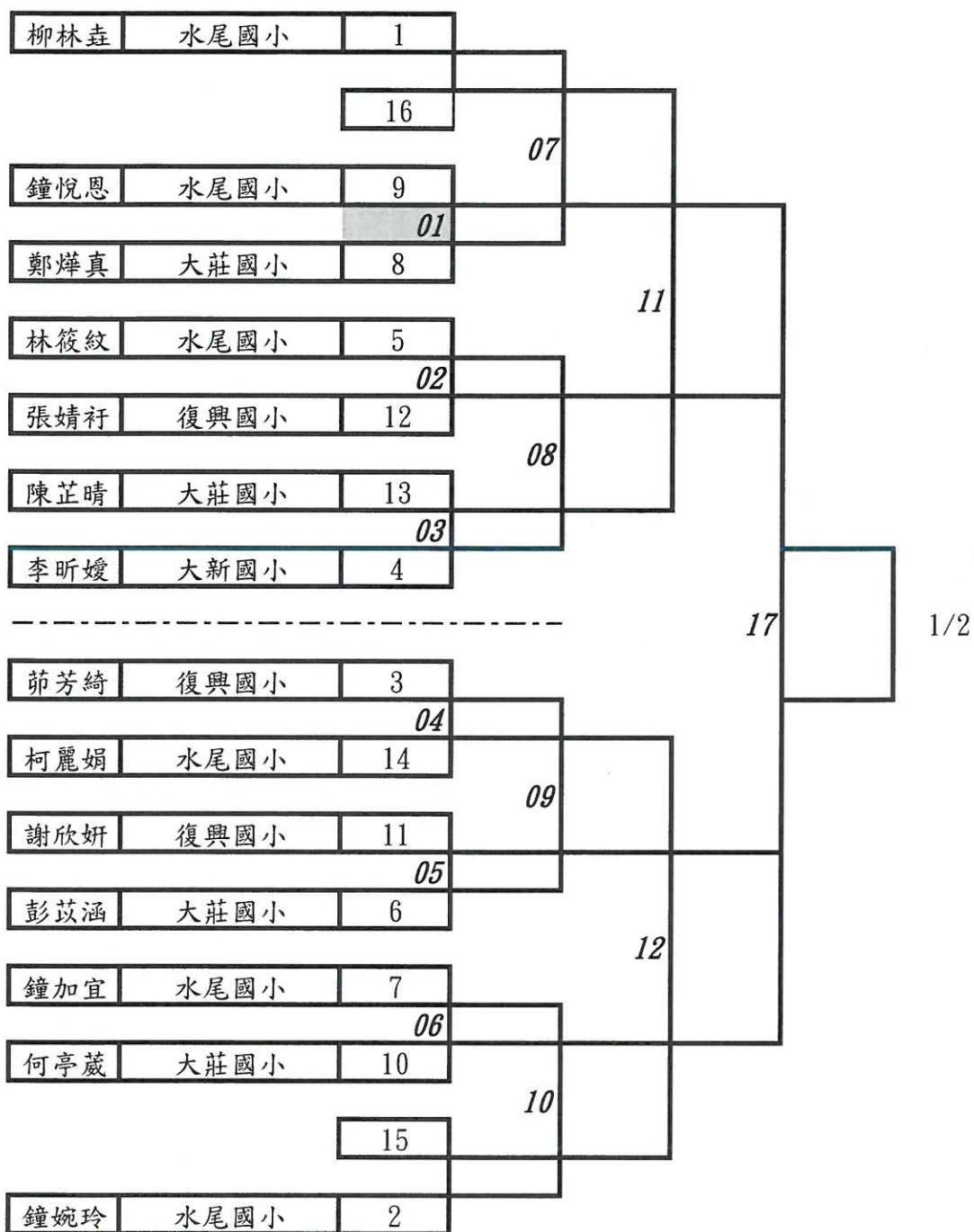

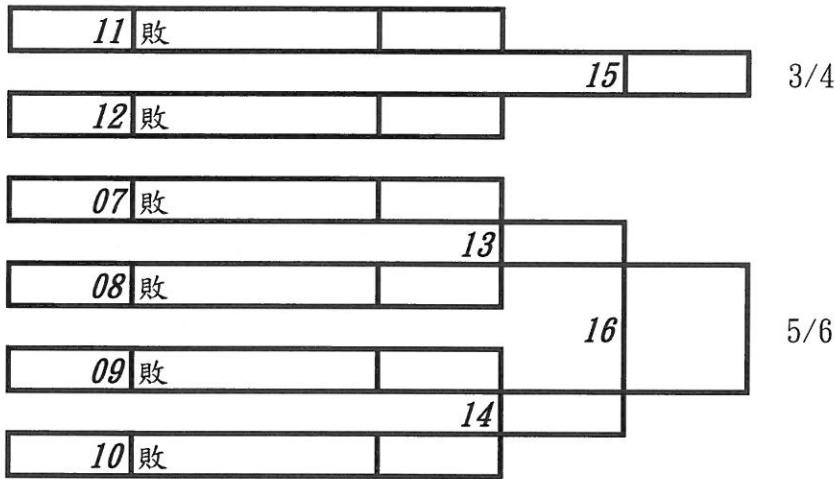

B-2 國小男子中年級丙組個人形
取 6 名

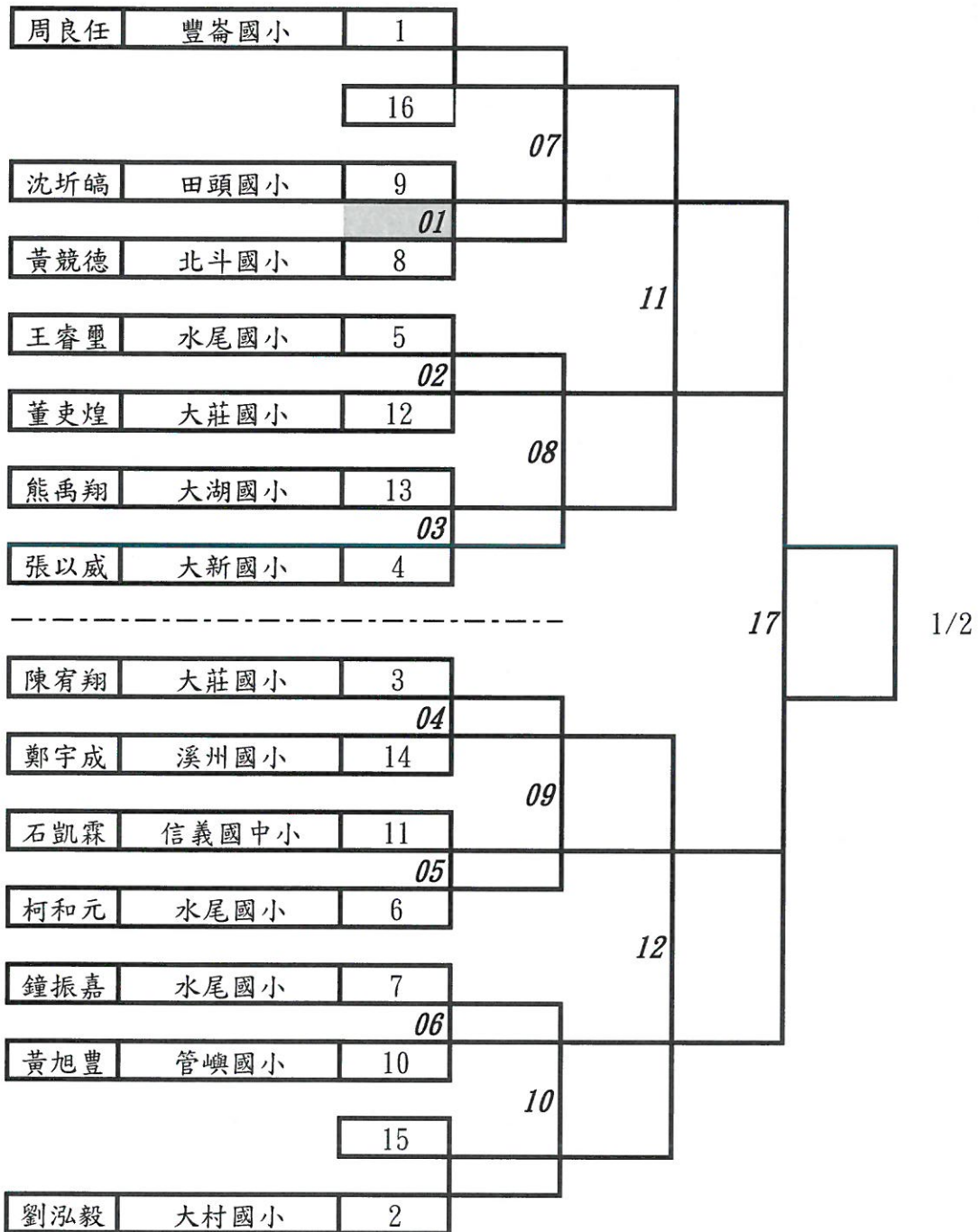

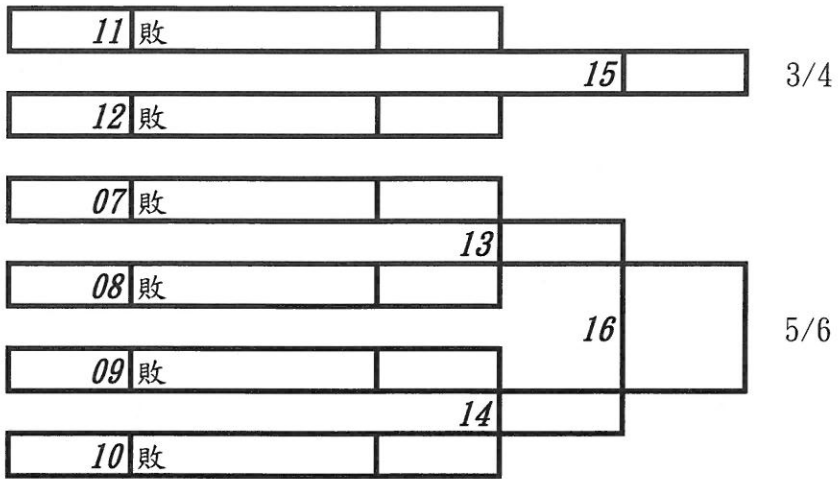

B-3 國小男子低年級丙組個人形
取 6 名

江昱葆	中和國小	1			
			01		
黃元暄	北斗國小	8			
				05	
林晏廷	大村國小	6			
			02		
賴冠呈	靜修國小	3			

					11
李英睿	平和國小	4			
			03		
柯仁文	水尾國小	5			
				06	
江科成	中和國小	7			
			04		
許子源	合興國小	2			
05	敗				
				09	3/4
06	敗				
01	敗				
				07	
02	敗				
				10	5/6
03	敗				
				08	
04	敗				

B-4 國小女子高年級丙組個人形
取 6 名

鄭沛儒	大莊國小	1				
			8			
				03		
蕭橋璇	大莊國小	6				
			01			
林詠晏	大新國小	3				
-----					07	1/2
李唐瑜	大新國小	4				
			02			
劉雅芳	大莊國小	5				
				04		
			7			
陳宇宣	信義國中小	2				
			03 敗			
					06	3/4
			04 敗			
			01 敗			
					05	5/6
			02 敗			

B-5 國中女子乙組個人形
取 2 名

鐘丹秀	信義國中小	1				
			01			
趙怡喬	溪陽國中	4				
-----					03	1/2
何沛嫻	溪陽國中	3				
			02			
張晚慈	溪陽國中	2				

B-6 國中女子甲組個人形
取 3 名

王苡茜	溪州國中	1				
			8			
莊嘉芳	竹塘國中	6		03		
			01			
曹湘婷	員林國中	3				
-----					06	1/2
胡佳恩	員林國中	4				
			02			
邱玥涵	竹塘國中	5				
				04		
			7			
魏歆頤	芳苑國中	2				

	02	敗				
				05		3
	03	敗				

B-7 高中女子組個人形
取 3 名

周芫慈	鹿港高中	1				
			01			
廖苡彤	田中高中	4				
-----					04	1/2
張家寧	北斗家商	3				
			02			
陳泳蓉	員林高中	2				

	01	敗				
				03		3
	02	敗				

B-8 國小女子高年級乙組自由一招
取 4 名

陳潔蓁	大莊國小	1	04	1/2
		01		
鄭澔榕	大莊國小	4		

董奕君	大莊國小	3	02	
鄭席昀	大莊國小	2		
01 敗			03	3/4
02 敗				

B-9 國小男子中年級甲組個人形
取 1 名

編號	單位	姓名
1	劉育瑞	溪州國小

B-10 國小男子低年級乙組個人形
取 1 名

編號	單位	姓名
1	洪銓陽	溪州國小

B-11 高中男子組個人形
取 1 名

編號	單位	姓名
1	王鉉宥	永靖高工

B-12 國小女子高年級乙組自由對打
取 1 名

編號	單位	姓名
1	洪子絮	溪州國小

B-13 國小女子中年級甲組自由對打

取 1 名

編號	單位	姓名
1	陳穎昀	萬來國小

B-14 國小女子低年級乙組自由一招

取 1 名

編號	單位	姓名
1	蔡宛萱	中和國小

B-15 國中女子甲組自由對打第3量級

取 1 名

編號	單位	姓名
1	莊嘉芳	竹塘國中

B-16 高中男子組自由對打第4量級

取 1 名

編號	單位	姓名
1	歐潤謙	員林高中

B-17 國小男子高年級丙組基本一招
取 6 名

林廷軒	復興國小	1			
			16		
				08	
周良宇	豐崙國小	9			
			01		
張亦程	大莊國小	8			
				12	
何宗祐	大莊國小	5			
			02		
詹友成	水尾國小	12			
				09	
粘泳森	西勢國小	13			
			03		
鄭仲岳	大莊國小	4			

吳啓揚	豐崙國小	3			
			04		
劉念祖	大莊國小	14			
				10	
鄭羽恩	大莊國小	11			
			05		
盧品傑	復興國小	6			
				13	
鐘子龍	水尾國小	7			
			06		
賴意樂	信義國中小	10			
				11	
詹尚喬	水尾國小	15			
			07		
彭崙杰	大莊國小	2			
					18
					1/2

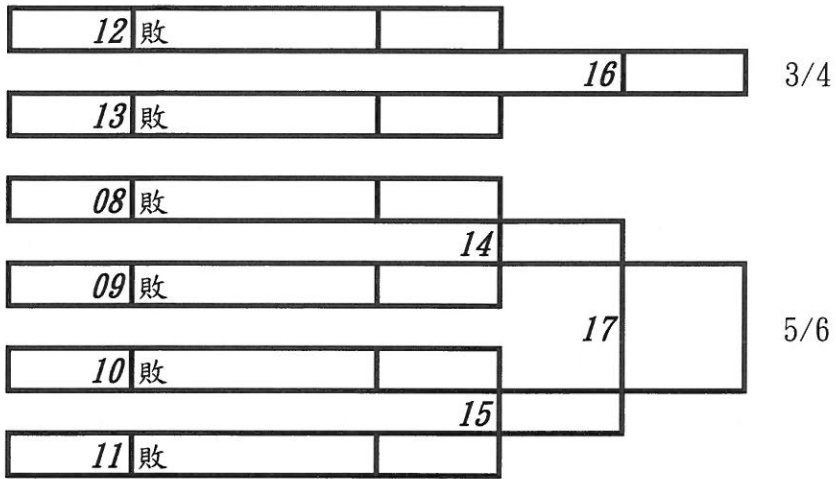

B-18 國小女子低年級丙組基本一招
取 6 名

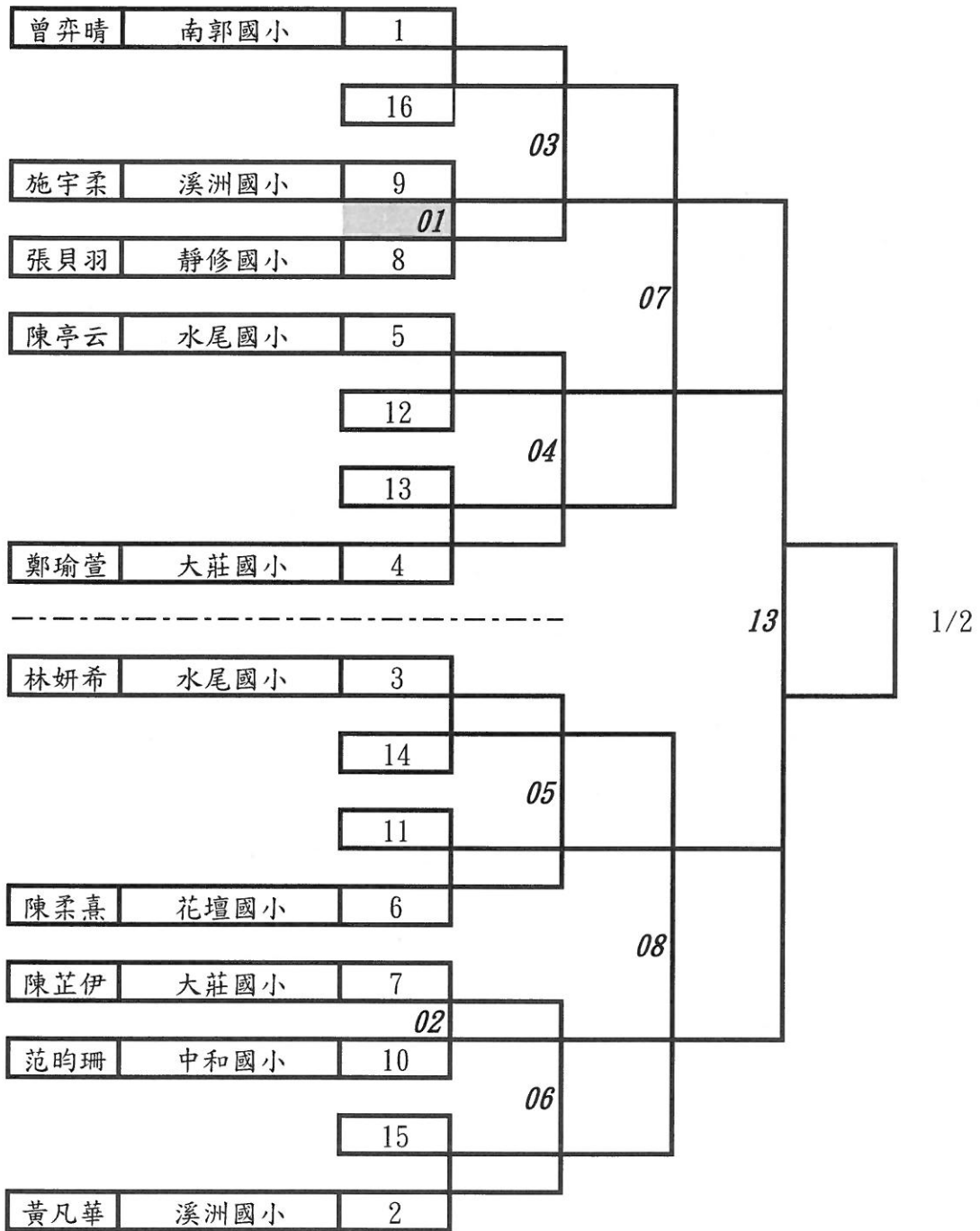

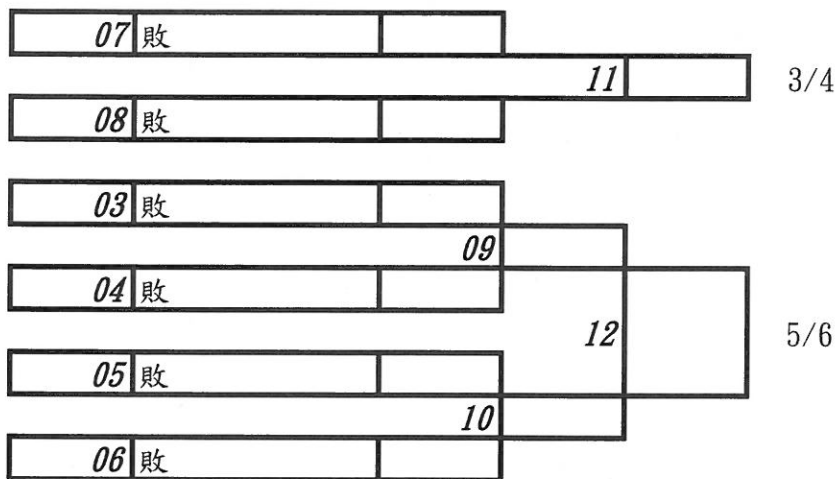

B-19 國小男子低年級丙組基本一招
取 6 名

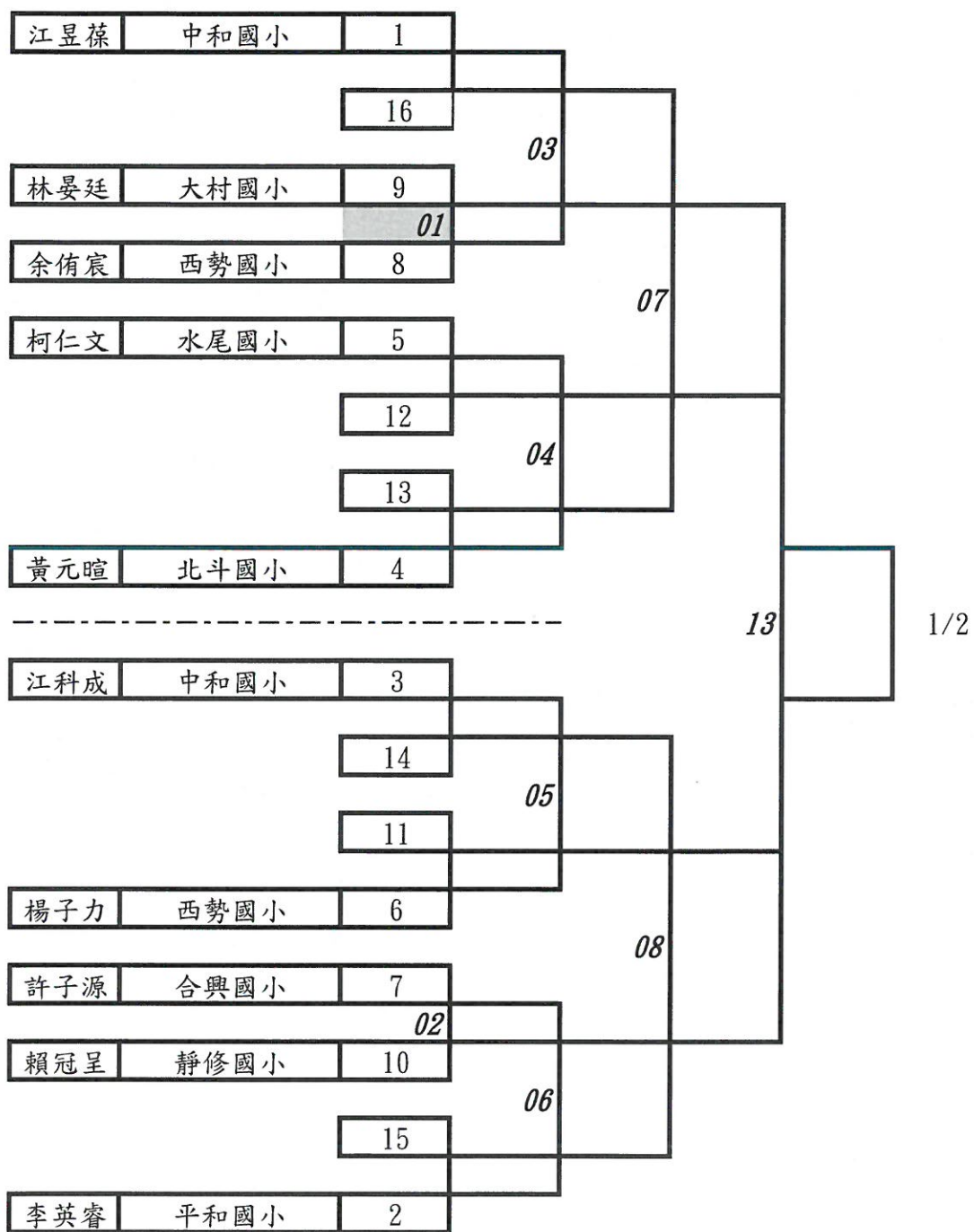

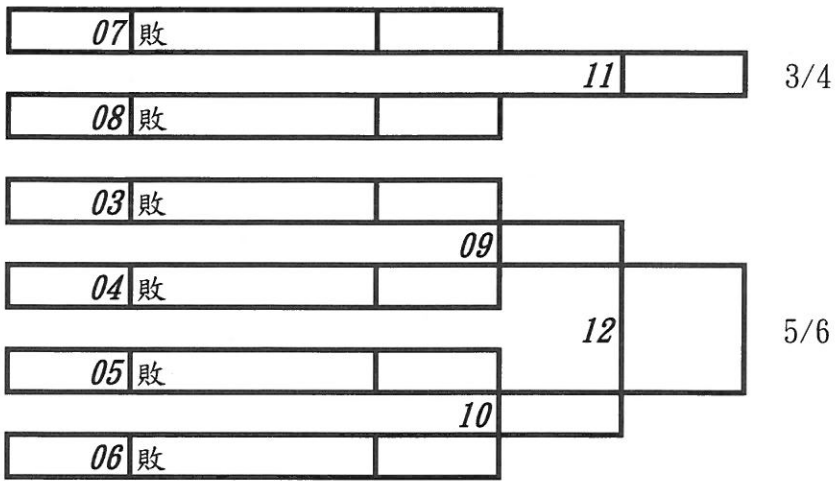

B-20 國小男子高年級乙組自由一招
取 3 名

黃駿樑	北斗國小	1	02	1/2
		4		
鐘允呈	水尾國小	3		
		01		
黃駿祐	北斗國小	2		

B-21 國中男子乙組自由一招
取 3 名

吳承恩	信義國中小	1	03	1/2
		8		
王笙浩	信義國中小	6	01	
鄭訓志	溪陽國中	3		
-----			06	
陳鼎原	田中高中國中部	4		
		02	04	
吳侑晉	信義國中小	5		
		7		
曾彥鈞	信義國中小	2		
02	敗			3
			05	
03	敗			

B-22 國小女子高年級甲組自由對打
取 2 名

林榆禎	大村國小	1	01	1/2
沈菀頤	田頭國小	2		

B-23 國中男子甲組自由對打第3量級
取 1 名

陳宥廷	信義國中小	1	4	02	1
黃彥綸	員林國中	3			
吳帛育	信義國中小	2	01		

B-24 國中女子甲組自由對打第1量級
取 2 名

周芸吟	信義國中小	1	01	03	1/2
胡佳恩	員林國中	4			
王苡茜	溪州國中	3	02		
魏歆頤	芳苑國中	2			

B-25 國中女子甲組自由對打第2量級
取 1 名

曹湘婷	員林國中	1	02	1
		4		
邱珮涵	竹塘國中	3		
		01		
黃歆宇	信義國中小	2		

B-26 國中男子甲組自由對打第5量級
取 1 名

蔡宸岳	信義國中小	1	02	1
		4		
張昕豪	溪州國中	3		
		01		
謝孟祐	信義國中小	2		

B-27 高中男子組自由對打第2量級
取 3 名

楊勝全	北斗家商	1	04	1/2
		01		
王鎡宥	永靖高工	4		

蕭睿傑	北斗家商	3	02	
歐潤嶸	彰化高中	2		
01	敗		03	3
02	敗			

B-28 高中女子組自由對打第1量級
取 2 名

張家寧	北斗家商	1	01	1/2
陳泳蓉	員林高中	2		